

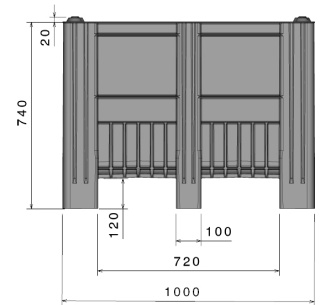

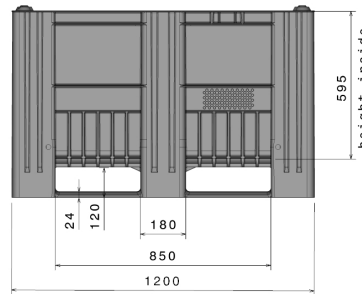

# CB3

1200 x 1000 x 740 mm / 610 l



Art.-Nr.: 83281700

Technische Daten*1			
Außenmaß L x B x H (mm)	1200 x 1000 x 740	Innenmaß L x B x H (mm)	1130 x 925 x 595
Gewicht (kg)	36,5 kg	Nennvolumen (l)	610 l
Material*2	PE		

Traglast (kg)*3	 <b>Auflast</b> 5000kg	 <b>Nutzlast</b> 700kg	 <b>Dynamische Last</b> 1200kg
-----------------	--	--	--

Ausführung	Optionen
Farbe: blassbraun Einstückig gespritzt Kufen: 3, unverschweißt Stapelfähig Temperaturbeständigkeit: -30 °C bis +40 °C, kurzzeitig bis +90 °C Resistent gegen die meisten Chemikalien und Reinigungsmittel Lebensmittelgeeignet. HACCP Konform Behälter ist angelehnt an DIN EN 13626 und DIN EN ISO 12048	Deckel Transponder (RFID) Ablauföffnung

Verlademengen (Stk./Richtwerte)		
 <b>Container</b>	Container 20': <b>40</b> Container 40': -	Container 40' High Cube: <b>106</b> Normaltrailer 45' Container High Cube: -

 <b>Sattelzug</b>	MEGA-Trailer: <b>130</b>	Jumbo: <b>140-150</b>
---	--------------------------	-----------------------

**Beschriftung**  
 Heißprägung von Schriften, Logos und Nummerierungen stückzahlabhängig auf Anfrage. Position nach Absprache.

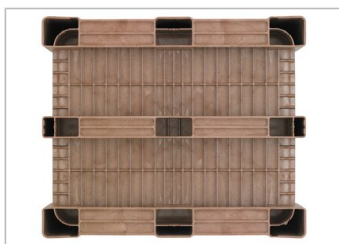

\*1 Bei allen technischen Daten handelt es sich um charakteristische Eigenschaften, die unter bestimmten Prüfbedingungen festgestellt worden sind. Durch unterschiedliche Einsatzbedingungen wie Belastungsart, Umgebungstemperatur und Verweildauer ergeben sich abweichende Werte, die auf Anfrage geprüft werden können. Bei allen Daten und angegebenen Informationen sind Änderungen jederzeit vorbehalten. Unser Service-Team steht Ihnen gern zur Verfügung, die besonderen Anforderungen Ihres Einzelfalles zu prüfen.

\*2 Bei Rückfragen zur exakten Materialzusammensetzung steht Ihnen unser Service-Team gern zur Verfügung.

\*3 Auflast: Bei einer maximalen Stapelhöhe von 6 Boxen (5 auf 1 Stapelung) und gleichmäßig verteilter Last bei ca. 20 °C Raumtemperatur. Dynamische Last auf der Gabel bei ausgewählter, gleichmäßig verteilter Last bei ca. 20 °C Raumtemperatur.